



**GUIX LAMINAT**

**LLONGARRIU, SL**<sup>®</sup>



**DIVISIONS CONSTRUCTIVES**

<b>Plaques Knauf</b> .....	<b>30</b>
<b>Perfileria Estandard + Accessoris</b> .....	<b>35</b>
Perfileria .....	35
Accessoris .....	37
Cargols.....	39
Pastes.....	40
Cintes.....	43
<b>“Trampilles”</b> .....	<b>43</b>
<b>Prestatgeries i Transformatats de Guix Laminat</b> .....	<b>44</b>
<b>Sistemes Especials</b> .....	<b>45</b>
Vidiwall .....	45
Aquapanel.....	46
Antiradiacions .....	50
<b>Complements</b> .....	<b>51</b>
Perfil Cantoner .....	51
Suports per a Sanitaris .....	51
Suports de Fusta i Metàl·lics.....	52
Premarcs i Portes.....	52
<b>Soleres seques</b> .....	<b>53</b>

## PLAQUES KNAUF

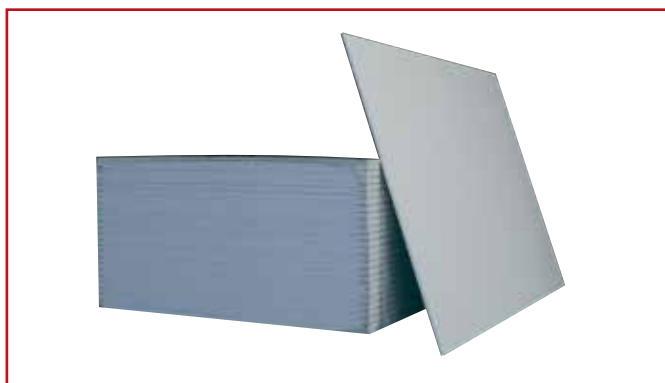

### PLACA ESTÀNDARD A

Plaques compostes per una ànima de guix revestida amb una làmina de cartró per les dues cares.  
Utilització: en qualsevol local lliure d'humitats.

MIDES	PALETITZACIÓ	PREU	
		mm	un. / palet
9,5x1200x2500	50	4,83	14,49
9,5x1200x2600			15,07
9,5x1200x3000			17,39
12,5x1200x2000	40	4,87	11,69
12,5x1200x2500			14,61
12,5x1200x2600			15,19
12,5x1200x2700			15,78
12,5x1200x2800			16,36
12,5x1200x3000			17,53
15x1200x2000			42
15x1200x2500	32	5,72	17,16
15x1200x2600			17,85
15x1200x2700			18,53
15x1200x2800			19,22
15x1200x3000			20,59
18x1200x2500	24	7,75	23,25
18x1200x2600			24,18
18x1200x2800			26,04
18x1200x3000			27,90

### PLACA ESTÀNDARD A 4BA

Placa de guix estàndard amb els 4 cantells afinats.

MIDES	PALETITZACIÓ	PREU	
		mm	un. / palet
12,5x1200x2000*	50	8,60	20,64
12,5x1200x2500			24,90
12,5x1200x2600*			25,90

\*Material a petició del client.

### PLACA ESTÀNDARD + ALUMINI BV

Placa amb ànima de guix i una cara revestida amb una làmina de cartró i l'altra amb una làmina d'alumini. Serveix de barrera de vapor.  
Utilització: en locals on hi hagi condensacions d'aigua.

MIDES	PALETITZACIÓ	PREU	
		mm	un. / palet
12,5x1200x2600	36	9,24	28,83
12,5x1200x3000			33,26
15x1200x2600	28	10,35	32,29
15x1200x3000			37,26

## PLAQUES KNAUF

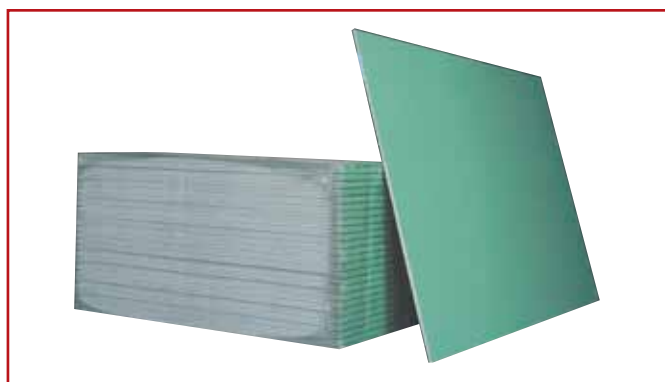

### PLACA IMPREGNADA H BA

Placa amb una ànima de guix i les cares revestides de cartró hidrofugat.

Utilització: en locals amb humitat (banys, cuines). No es recomana en locals amb humitat permanent.

MIDES	PALETITZACIÓ	PREU	
mm	un. / palet	€/ m <sup>2</sup>	€/ un.
12,5x1200x2000	50	8,52	20,45
12,5x1200x2500	40	8,52	25,56
12,5x1200x2600			26,58
12,5x1200x2800			28,63
12,5x1200x3000			30,67
15x1200x2600	32	9,54	29,76
15x1200x2700			30,91
15x1200x2800			32,05
15x1200x3000			34,34

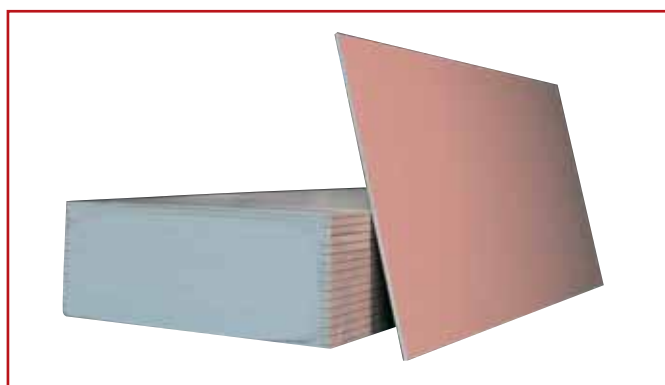

### PLACA TALLAFOC DF

Placa amb ànima de guix barrejat amb fibres de vidre i vermiculita i amb les dues cares revestides de làmines de cartró. Classificació al foc: A2.

Utilització: per a la protecció de locals contra el foc.

MIDES	PALETITZACIÓ	PREU	
mm	un. / palet	€/ m <sup>2</sup>	€/ un.
12,5x1200x2500	36	7,62	22,86
12,5x1200x2600			23,77
12,5x1200x2800			25,60
12,5x1200x3000			27,43
15x1200x2500	30	9,33	27,99
15x1200x2600			29,11
15x1200x2800			31,35
15x1200x3000			33,59

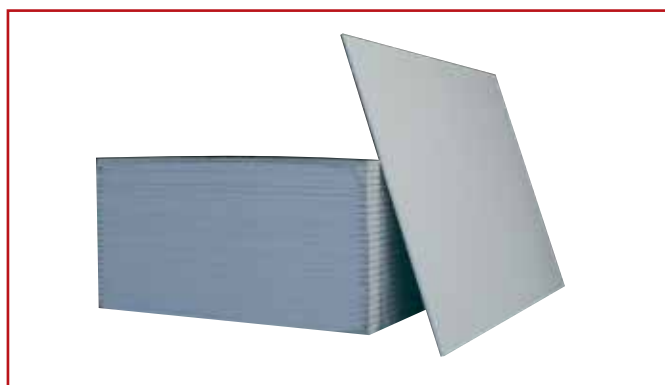

### PLACA ALTA DURESA DI

Placa amb ànima de guix additiu barrejat amb fibra de vidre i amb les cares revestides d'una làmina de cartró.

Utilització: en locals amb una acumulació elevada de persones.

MIDES	PALETITZACIÓ	PREU	
mm	un. / palet	€/ m <sup>2</sup>	€/ un.
12,5x1200x2600	36	6,25	19,50
12,5x1200x3000			22,50
15x1200x2600	30	7,30	22,78
15x1200x3000			26,28

## PLAQUES KNAUF

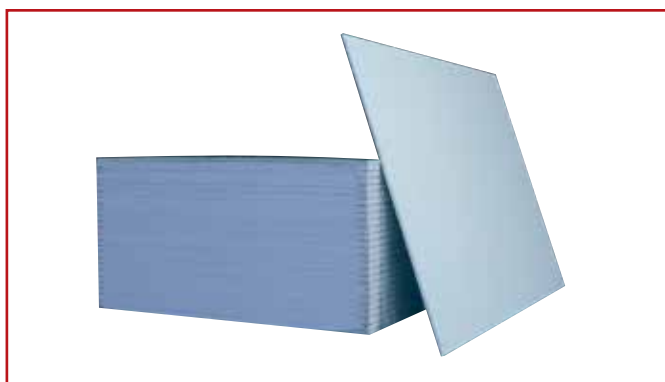

### PLACA DIAMANT BA

Placa d'alta resistència i màxima absorció acústica gràcies a l'ànima de guix optimitzat.

Utilització: la seva resistència als cops fa que resulti ideal per als revestiments en edificis públics, com ara escoles i hospitals.

MIDES	PALETITZACIÓ	PREU	
		€/m <sup>2</sup>	€/un.
mm	un. / palet		
12,5x1200x2500	30	8,18	24,54
12,5x1200x2600			25,52
12,5x1200x3000			29,45
15x1200x2500	24	9,73	29,19
15x1200x2600			30,36
15x1200x3000			35,03



### PLACA POLYPLAC EPS

#### PLACA POLYPLAC + ALUM. EPS\*

Placa estàndard de 9,5 mm que porta enganxada una làmina de poliestirè expandit. Opcionalment, la placa estàndard es pot substituir per una placa estàndard + alumini.

Utilització: per regruixar envans i murs, a fi d'assolir un aïllament tèrmic i acústic major.

MIDES	PALETITZACIÓ	PREU	
		€/m <sup>2</sup>	€/un.
mm	un. / palet		
10 + 20x1200x2600	40	9,73	30,36
10 + 30x1200x2600	32	11,12	34,69
10 + 40x1200x2600	24	12,04	37,56
10 + 50x1200x2600	20*	16,24	50,67
10 + 60x1200x2600	18*	17,36	54,16

MIDES	PALETITZACIÓ	PREU	
		€/m <sup>2</sup>	€/un.
mm	un. / palet		
10 + 30x1200x2600 AL	32	15,94	49,73
10 + 40x1200x2600 AL	24	17,78	55,47

\*Material a petició del client.

## PLAQUES KNAUF

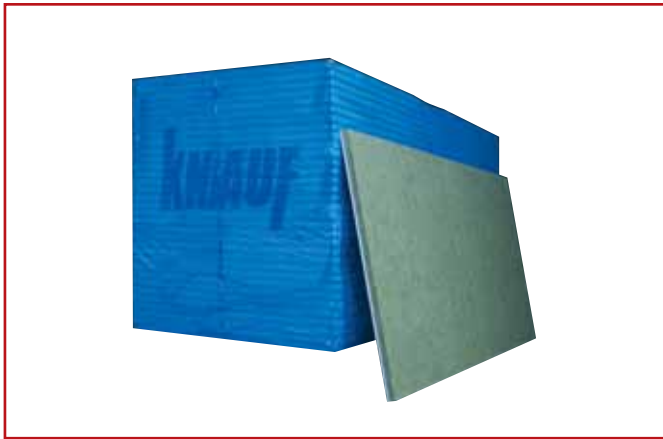

### PLACA WOOLPLAC (llana de roca)

Placa estàndard que porta enganxada una làmina de llana de roca de 90 kg/m<sup>3</sup> de densitat.

Utilització: per regruixar envans i murs, a fi d'assolir un aïllament tèrmic i acústic major.

MIDES	PALETITZACIÓ	PREU	
		€/m <sup>2</sup>	€/un.
mm	un. / palet		
13 + 30x1200x2600	30	24,19	75,47
13 + 40x1200x2600	24	26,14	81,56

Altres gruixos i llargades a consultar.



### PLACA "TRILLAJE"

Doble placa estàndard de 10 mm, amb les dues plaques unides entre si per un cartró en forma de rusc d'abella.

Utilització: per a treballs de bricolatge, prestatgeries, etc.

MIDES	PALETITZACIÓ	PREU	
		€/m <sup>2</sup>	€/un.
mm	un. / palet		
50x1200x2500	23	23,65	70,95

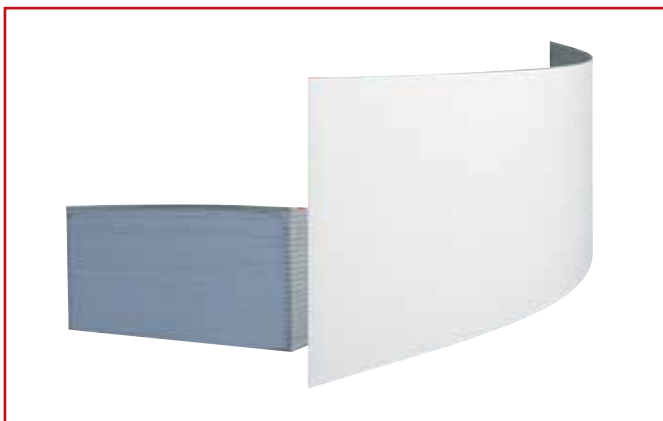

### PLACA TECHNIFORM

Placa amb ànima de guix i amb les cares revestides d'una làmina de cartró.

Utilització: per fer superfícies corbes.

MIDES	PALETITZACIÓ	PREU	
		€/m <sup>2</sup>	€/un.
mm	un. / palet		
6,5x900x2500	66	9,22	20,75

## PLAQUES KNAUF

Plaques estàndard amb fibra de vidre i perforacions circulars, quadrades, rodones aleatòries i de ranures. Hi ha diferents distàncies de separació entre les perforacions.  
Utilització: indicades per al condicionament acústic de locals.

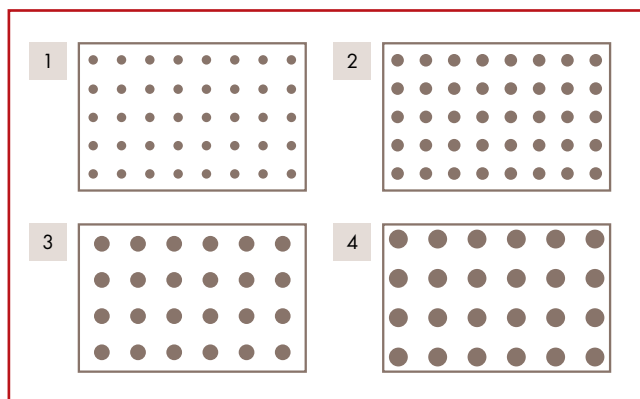

### PLACA CLEANEO FF RECTILÍNIA RODONA \*

PRODUCTE	MIDES	COLOR VEL	PALETITZACIÓ	PREU	
	mm			un. / palet	€/ m <sup>2</sup>
1	6/18 VEL	Blanc / Negre	25	23,39	55,50
2	8/18 VEL				55,97
3	10/23 VEL				56,14
4	12/25 VEL				

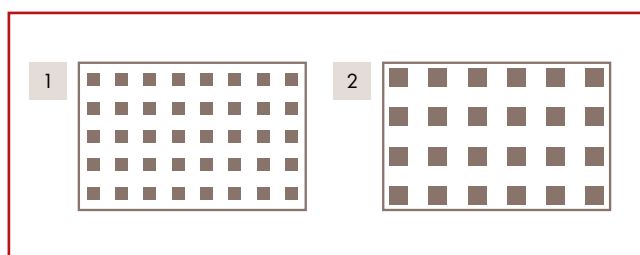

### PLACA CLEANEO FF RECTILÍNIA QUADRADA \*

PRODUCTE	MIDES	COLOR VEL	PALETITZACIÓ	PREU	
	mm			un. / palet	€/ m <sup>2</sup>
1	8/18 VEL	Blanc / Negre	25	23,81	56,50
2	12/25 VEL				57,14

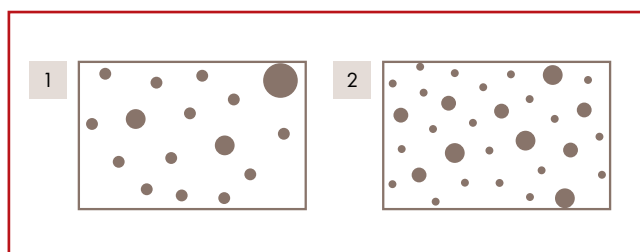

### PLACA CLEANEO FF ALEATÒRIA PLUS RODONA \*

PRODUCTE	MIDES	COLOR VEL	PALETITZACIÓ	PREU	
	mm			un. / palet	€/ m <sup>2</sup>
1	8/15/20 VEL	Blanc / Negre	25	24,31	54,70
					72,93
2	12/20/35 VEL				54,70
					72,93

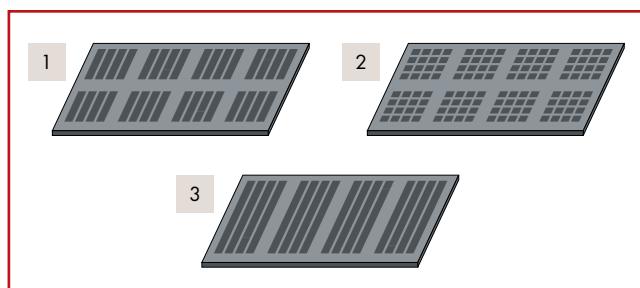

### PLACA CLEANEO SLOTLINE \*

PRODUCTE	MIDES	COLOR VEL	PALETITZACIÓ	PREU	
	mm			un. / palet	€/ m <sup>2</sup>
1	B4 VEL	Blanc / Negre	25	26,27	75,66
2	B5 VEL				73,18
3	B6 VEL				

\*Material a petició del client.

## PERFILERIA ESTÀNDARD + ACCESSORIS

### PERFILERIA

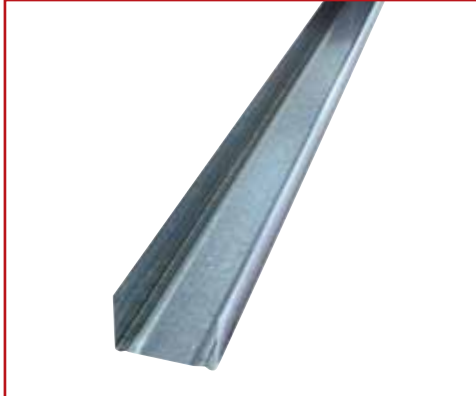

#### CANAL

MIDES	UN. EMBALATGE	PALETITZACIÓ	PREU	
mm	un. / paquet	un. / palet	€/ m lin.	€/ un.
0,55x26x30x3000*	12	-	1,55	4,65
0,55x36x30x3000*		-	1,65	4,95
0,55x48x30x3000		420	1,25	3,75
0,55x70x30x3000	8	240	1,45	4,35
0,55x90x30x3000		224	1,68	5,04
0,55x100x30x3000		-	1,82	5,46



#### MUNTANT

MIDES	UN. EMBALATGE	PALETITZACIÓ	PREU	
mm	un. / paquet	un. / palet	€/ m lin.	€/ un.
0,60x26x40x2500*	16	-	2,54	6,35
0,60x26x40x2600*				6,60
0,60x26x40x3000*				7,62
0,60x36x40x2500	12	-	2,71	6,78
0,60x36x40x2600				7,05
0,60x36x40x3000				8,13
0,60x48x35x2500	12	420	1,68	4,20
0,60x48x35x2600				4,37
0,60x48x35x3000				5,04
0,60x70x40x2500	8	240	1,91	4,76
0,60x70x40x2600				4,97
0,60x70x40x3000				5,73
0,60x70x40x3500	8	224	2,11	6,69
0,60x90x40x2500				5,28
0,60x90x40x2600				5,49
0,60x90x40x3000	8	-	2,41	6,33
0,60x90x40x3500				7,39
0,60x100x40x2500*				6,03
0,60x100x40x2600*	8	-	2,41	6,27
0,60x100x40x3000				7,23
0,60x100x40x3500*				8,44



#### MESTRE 60/27

MIDES	UN. EMBALATGE	PALETITZACIÓ	PREU	
mm	un. / paquet	un. / palet	€/ m lin.	€/ un.
0,60x60x27x1140 mm*	12	360	1,64	1,87
0,60x60x27x2600 mm				4,26
0,60x60x27x3000 mm				4,92
0,60x60x27x4000 mm				6,56

\* Material a petició del client.



## PERFILERIA ESTÀNDARD + ACCESSORIS

### PERFILERIA



#### MESTRE 47/17

MIDES	UN. EMBALATGE	PALETITZACIÓ	PREU	
mm	un. / paquet	un. / palet	€/ m lin.	€/ un.
0,60x47x17x3000	10	400	1,23	3,69
0,60x47x17x4000				4,92
0,60x47x17x5300				6,52



#### ANGULAR D-47

MIDES	UN. EMBALATGE	PALETITZACIÓ	PREU	
mm	un. / paquet	un. / palet	€/ m lin.	€/ un.
0,55x25x30x3000	30	360	1,04	3,12

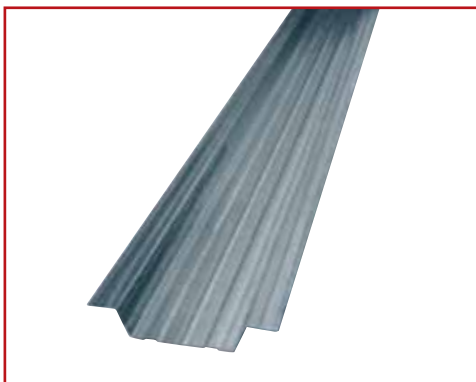

#### MESTRE OMEGA

MIDES	UN. EMBALATGE	PALETITZACIÓ	PREU	
mm	un. / paquet	un. / palet	€/ m lin.	€/ un.
0,60x90x50x3000	10	360	2,02	6,06



#### AUXILIAR

	PRODUCTE	MIDES	UN. EMBALATGE	PALETITZACIÓ	PREU	
		mm	un. / paquet	un. / palet	€/ m lin.	€/ un.
1	PERFIL U	0,55x30x30x3000	16	384	1,43	4,29
2	PERFIL ASIMÈTRIC	0,55x15x19x25x3000			1,02	3,06
3	PERFIL SERRA	0,70x25x47x3000	12	420	2,44	7,32

## PERFILERIA ESTÀNDARD + ACCESSORIS

### ACCESSORIS



### MESTRE 60/27

PRODUCTE	MIDES	UN. EMBALATGE	PREU		
	mm		un. / caixa	€ / caixa	€ / un.
1	TWIST SUSPENSÍO RÀPIDA	-	100	54,54	0,55
2	ESQUADRA DE PENJADA 60/27	58x20x50		22,98	0,23
3	CAVALLET MESTRE 60/27	75x50		60,00	0,60
4	CONNECTOR MESTRE 60/27	115x60x27	50	48,50	0,49
5	EMPALMAMENT EN CREU 60/27	-		81,40	1,63
6	ANCORATGE DIRECTE 60/27	125x30x54	100	84,00	0,84
7	PENJADOR COMBINAT 60/27	50x40		77,43	0,77
8	PENJADOR NÒNIUS 60/27	125x30x54		84,19	0,84
9	ANGLE D'ACER 60/35	60x35x50		37,85	0,38
10	ANGLE D'ACER 120/35	120x35x50		50,12	0,50
11	VARETA DE PENJADA	120		15,11	0,15
		250		14,15	0,14
		375		18,84	0,19
		500		23,90	0,24
		750		32,38	0,32
		1000	44,63	0,45	
		1500	89,01	0,89	
2000	129,30	1,29			
12	CLIP UNIÓ VARETES	-	39,36	0,39	
13	FIADOR NÒNIUS	-	13,79	0,14	
14	EMPALMAMENT NÒNIUS	-	35,19	0,35	
15	PART SUPERIOR NÒNIUS	150x240	40,25	0,40	
		240x330	55,41	0,55	
		330x430	68,42	0,68	
		430x530	85,70	0,86	
		530x630	104,08	1,04	
		630x730	117,10	1,17	
		730x820	129,81	1,30	
		820x920	145,91	1,46	
920x1020	156,51	1,57			
16	PROLONGADOR NÒNIUS	3000	20	91,17	4,56

### ACCESSORIS

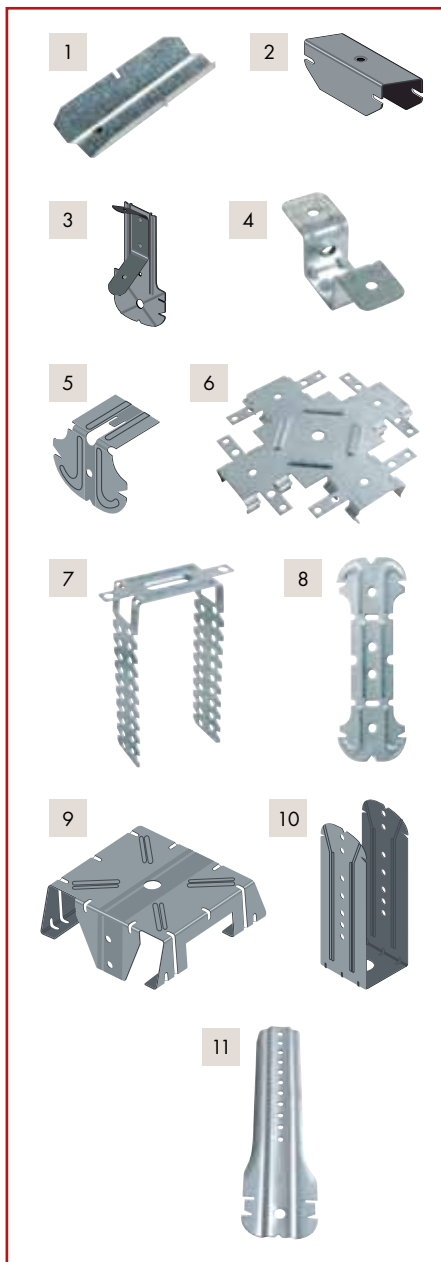

#### MESTRE 47/17 - 55/17

	PRODUCTE	MIDES	UN. EMBALATGE	PREU	
		mm		un. / caixa	€ / caixa
1	EMPALMAMENT MESTRE D-47/D-55	-	50	14,70	0,29
2	PIVOT D-47	-	100	37,85	0,38
3	PENJADOR REGULABLE MULTIFIX D-47	-		110,42	1,10
4	ANCORATGE UNIVERSAL MESTRE D-47	-		96,51	0,97
5	ESQUADRA DE PENJADA D-47/D-55	-		19,42	0,19
6	CONNECTOR EN CREU D-47/D-55	-	50	82,50	1,65
7	ANCORATGE DIRECTE 47/17 sense doblegar	-	100	73,96	0,74
8	CAVALLET MESTRE 47/17 - 55/17	-		31,15	0,31
9	CAP DE SUSPENSÍO SL100	-	50	26,71	0,53
10	SUSPENSÍO SL100	-		40,29	0,81
11	SUSPENSÍO B	750	100	15,16	0,15
		900		21,55	0,22
		1800		30,39	0,30
		2700	50	31,54	0,63
		3600		38,82	0,78
		4500		45,04	0,90

## PERFILERIA ESTÀNDARD + ACCESSORIS

### CARGOLS



#### CARGOLS PLACA - METALL

PRODUCTE		MIDES	UN. EMBALATGE	PREU
		mm	un. / caixa	€ / caixa
1	CARGOL TN PUNTA NORMAL	3,5x25	1000	9,45
		3,5x35		12,09
		3,5x45		15,06
		3,9x55	500	18,03
		4,2x70		36,23
		4,2x80		58,97
2	CARGOL TB PUNTA BROCA	4,8x90	1000	66,15
		3,5x25		13,70
		3,5x35		15,59

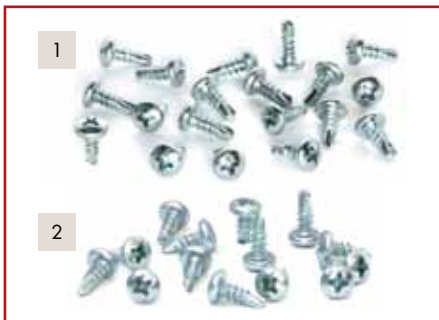

#### CARGOL METALL - METALL

PRODUCTE		MIDES	UN. EMBALATGE	PREU
		mm	un. / caixa	€ / caixa
1	CARGOL LN MET-MET PUNTA NORMAL	3,5x11	1000	45,15
		3,5x16		48,30
2	CARGOL LB MET-MET PUNTA BROCA	3,5x9,5		32,55



#### CARGOLS PLACA CLEANEO

PRODUCTE		MIDES	UN. EMBALATGE	PREU
		mm	un. / caixa	€ / caixa
CARGOL SN PLACA CLEANEO		3,5x30	1000	37,95



#### CARGOLS PLACA - PLACA

PRODUCTE		MIDES	UN. EMBALATGE	PREU
		mm	un. / caixa	€ / caixa
CARGOL PL-PL PUNTA NORMAL		5,5x38	1000	63,63



#### CARGOL DIAMANT

PRODUCTE		MIDES	UN. EMBALATGE	PREU
		mm	un. / caixa	€ / caixa
CARGOL DIAMANT		3,9x23	1000	18,21
		3,9x33		20,94
		3,9x38		25,73
		3,9x55		31,50

### PASTES



#### PASTA D'UNIÓ

PRODUCTE	MIDES	PALETITZACIÓ	PREU
	kg	sacs / palet	€ / sac
PERLFIX	20	50	12,32



#### PASTA DE JUNTES MANUAL O MÀQUINA

	PRODUCTE	MIDES	PALETITZACIÓ	PREU
		kg	un. / palet	€ / un.
1	JOINTFILLER 24 H	Sac 20	50	26,89
2	PASTA DE JUNTES F2F	Galleda 5	60	14,30
	PASTA DE JUNTES F2F	Galleda 20	24	45,80



#### PASTA DE JUNTES MANUAL 1 H

	PRODUCTE	MIDES	PALETITZACIÓ	PREU
		kg	sacs / palet	€ / sac
	FUGENFÜLLER	10	100	15,21
		25	42	33,09



#### PASTA DE JUNTES ENDURIMENT RÀPID MANUAL 2 H

	PRODUCTE	MIDES	PALETITZACIÓ	PREU
		kg	sacs / palet	€ / sac
	JOINTFILLER F-1	20	50	29,00

## PERFILERIA ESTÀNDARD + ACCESSORIS

### PASTES



#### PASTA DE JUNTES SENSE CINTA

	PRODUCTE	MIDES	PALETITZACIÓ	PREU
		kg	sacs / palet	€ / sac
1	UNIFLOTT GLS	Sac 25	42	39,55
		Sac 5	200	8,25
2	UNIFLOTT impregnat	Sac 5	200	9,66



#### EMPRIMACIONS

	PRODUCTE	MIDES	PALETITZACIÓ	PREU
			un. / palet	€ / un.
1	EMPRIMACIÓ PYL pintura	Galleda 15 L	61	132,30
2	EMPRIMACIÓ PYL enrajolat	Garrafa 5 L	60	21,40
3	PONT D'ADHERÈNCIA	Galleda 20 kg	33	56,18

### PASTES



### SEMIN

	PRODUCTE	MIDES	PALETITZACIÓ	PREU
			unitats / palet	€ / unitat
1	<b>CE 78 LENTA</b>	Sac de 25 kg	50	30,14
Pasta de junta lenta 24 h.				
2	<b>CE 78 RÀPID</b>	Sac de 25 kg	50	29,76
Pasta de junta ràpida 1h.				
3	<b>CE 78 RÀPID</b>	Sac de 25 kg	50	29,76
Pasta de junta ràpida 2h.				
4	<b>CE 78 RÀPID</b>	Sac de 25 kg	50	29,76
Pasta de junta ràpida 4 h.				
5	<b>CE 78 MOLT RÀPIDA</b>	Sac de 25 kg	50	29,76
Pasta de junta ràpida 1/2 h.				
6	<b>PASTA D'UNIÓ (ISOCOL)</b>	Sac de 25 kg	50	16,23
Pasta de morter adhesiva.				
7	<b>PASTA APUNT PER ÚS</b>	Galleda de 7 kg	72	14,40
		Galleda de 25 kg	24	36,92
Pasta de juntes apunt per al seu ús.				



## PERFILERIA ESTÀNDARD + ACCESSORIS

### CINTES



**CINTA DE PAPER  
PER A JUNTES 50 mm**

MIDES	UN. EMBALATGE	PREU
m lin.	rotlles / caixa	€ / rotlle
150	10	5,77
76*		3,66
23	20	2,05

\*Material a petició del client.

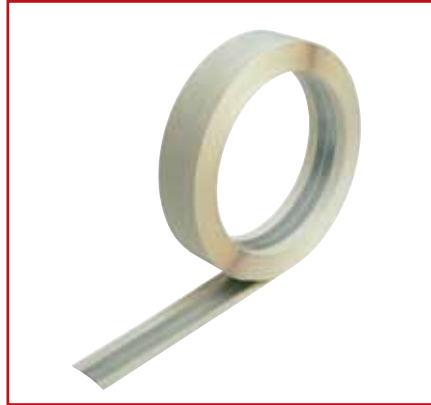

**CINTA CANTONERA 52 mm**

MIDES	UN. EMBALATGE	PREU
m lin.	rotlles / caixa	€ / rotlle
30	10	13,79
7,5*		4,86

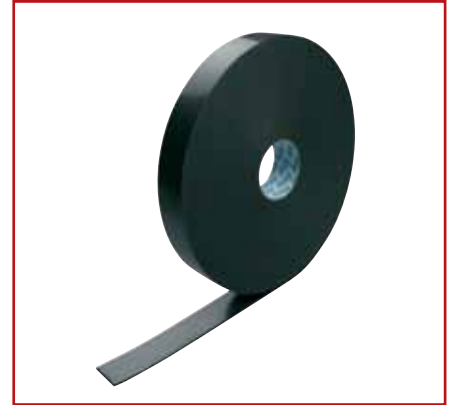

**BANDA ACÚSTICA 30 m**

MIDES	UN. EMBALATGE	PREU
mm ample	rotlles / caixa	€ / rotlle
30	30	5,21
50	18	8,33
70	12	12,96
95	10	16,65

### “TRAMPILLES” KNAUF



#### REVO

MIDES	PREU	MIDES	PREU
mm	€ / un.	mm	€ / un.
13x200x200	49,98	13x800x800*	264,41
13x300x300	55,23	13x900x900*	279,00
13x400x400	64,07	13x1000x1000*	282,00
13x500x500	74,39	13x1100x1100*	275,00
13x600x600	76,58	13x600x1200* **	292,98
13x700x700*	86,00	13x1200x1200*	346,56

Les “trampilles” es poden fabricar amb altres dimensions per encàrrec.

\*Material a petició del client. \*\*S'obre lateralment 1200 mm



# GUIX LAMINAT

## PRESTATGERIES I TRANSFORMATS DE GUIX LAMINAT

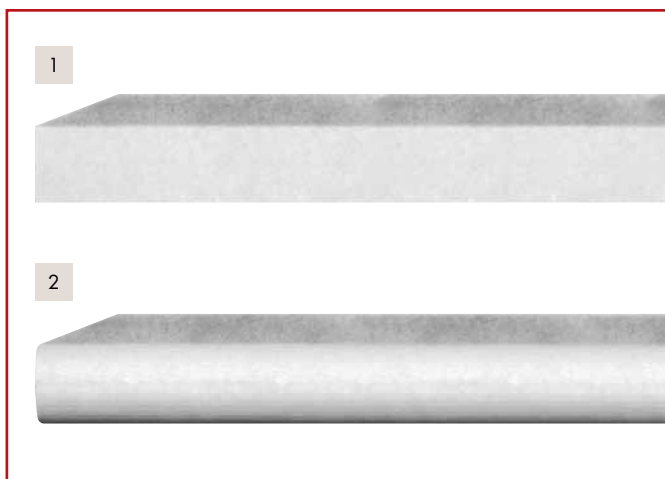

### PRESTATGERIA DE GUIX LAMINAT ACABADA

MIDES	PREU 1 (acabat quadrat)	PREU 2 (acabat rodó)
mm	€/ un.	
50x150x2500	23,50	33,20
50x200x2500	25,30	37,57
50x250x2500	29,33	43,80
50x300x2500	36,93	50,07
50x350x2500	40,50	53,60
50x400x2500	43,73	57,33
50x450x2500	48,93	65,80
50x575x2500	59,53	74,23

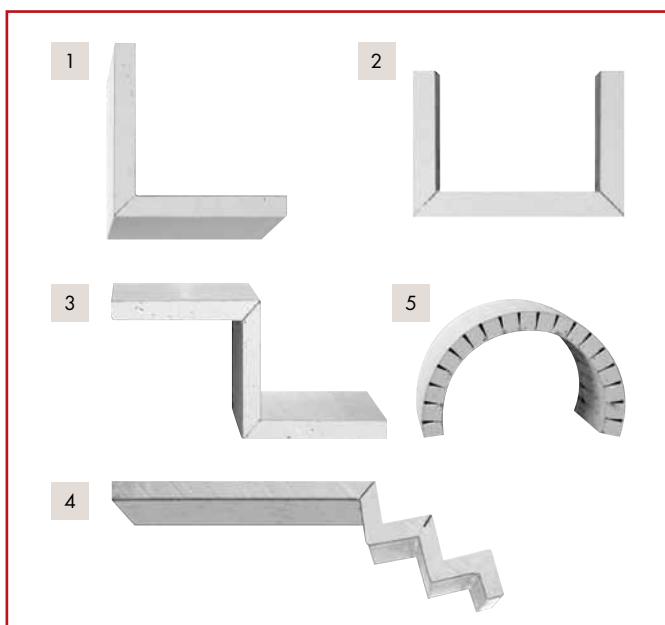

### TRANSFORMATS DE GUIX LAMINAT

	PRODUCTE	MIDES	PREU
1	"L"	segons encàrrec	consultar
2	"U"		
3	"Z"		
4	ESCALONADA		
5	MITJA CANYA		



## SISTEMES ESPECIALS

### VIDIWALL

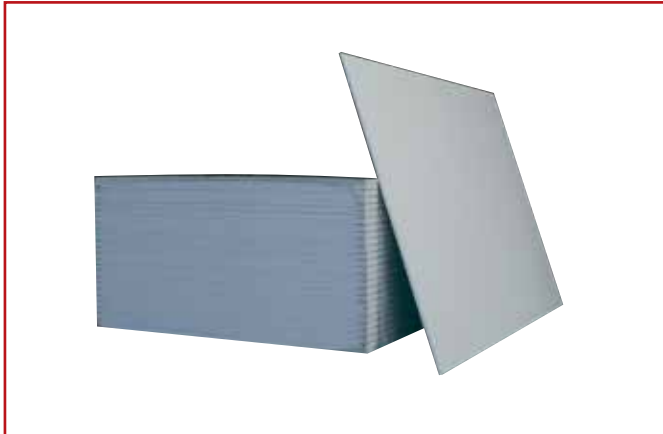

#### PLACA DE GUIX VIDIWALL 2BLR\*

Placa de guix amb fibres, formada per guix especial millorat amb l'addició de fibres de cel·lulosa provinents de paper reciclat.

Utilització: en qualsevol espai, incloses les zones d'humitats.

MIDES	PALETITZACIÓ	PREU	
		€/ m <sup>2</sup>	€/ un.
mm	un. / palet		
12,5x1200x2000	40	18,20	43,68
12,5x1200x2600			56,78
15x1200x2500	35	20,70	62,10
15x1200x2600			64,58
18x1200x2600	30	22,98	71,70

\*Material a petició del client.



#### ACCESSORIS DE VIDIWALL

PRODUCTE	MIDES	UN. EMBALATGE	PREU
	mm		€/ caixa
1 CARGOL VIDIWALL	3,9x30	1000	19,48
	3,9x45		25,92

PRODUCTE	MIDES	PALETITZACIÓ	PREU
	kg		€/ pot
2 EMBLANQUINAMENT FINISH PASTOS*	20	24	42,30

\*Material a petició del client.

## SISTEMES ESPECIALS

### AQUAPANEL



#### AQUAPANEL INDOOR

Placa de ciment formada per una ànima de ciment pòrtland revestida d'una capa de fibra de vidre embeguda per totes dues cares.

Utilització: es fa servir en interiors i constitueix una base excel·lent per enrajolar. 100% resistent a l'aigua.

PRODUCTE	MIDES	FORMAT	UN. EMBALATGE	PALETITZACIÓ	PREU	
			un. / caixa	un. / palet	€/ m <sup>2</sup>	€/ un.
1 PLACA AQUAPANEL INDOOR	12,5x1200x2400 mm	Placa	-	25	26,16	75,34
CARGOL MAXI TN AQUAPANEL	4,2x39 mm	Caixa	500	-	-	22,18
CARGOL MAXI TN AQUAPANEL	4,2x55 mm	Caixa	250	-	-	21,92
CARGOL MAXI TB AQUAPANEL	4,2x39 mm	Caixa	250	-	-	24,00
CARGOL AQUAPANEL MAXI TN-25	4,2x25 mm	Caixa	1000	-	-	46,59
CARGOL AQUAPANEL MAXI TB-25	4,2x25 mm	Caixa	250	-	-	15,53
GOMA D'ENGANXAR AQUAPANEL INDOOR PU	310 ml	Tub	16	-	-	12,04
MORTER BLANC AQUAPANEL INDOOR	20 kg	Sac	-	48	-	72,11
MALLA SUPERFICIAL BLANCA INTERIOR AQUAPANEL	1x50 m	Rotlle	30	-	-	125,66
EMPRIMACIÓ AQUAPANEL INDOOR	10 L	Galleda	-	60	-	42,85
CINTA DE JUNTES EXTERIOR AM AQUAPANEL	10 cm x 50 m	Rotlle	12	-	-	28,22
ACABAT Q4 FINISH AQUAPANEL	20 kg	Galleda	-	24	-	72,00



#### PERFILERIA GRC INDOOR

PRODUCTE	MIDES	UN. EMBALATGE	PREU	
	mm		un. / paquet	€/ m lin.
1 PERFIL CANAL GRC	0,55x50x40x3000	12	2,12	6,36
	0,55x75x40x3000	8	2,25	6,75
	0,55x100x40x3000	8	2,59	7,77
2 PERFIL MUNTANT GRC	0,60x50x50x2800	12	2,33	6,52
	0,60x50x50x3000			6,99
	0,60x75x50x2800	8	2,63	7,36
	0,60x75x50x3000			7,89
	0,60x100x50x2800	8	2,98	8,34
	0,60x100x50x3000			8,94

## SISTEMES ESPECIALS



### "TRAMPILLES" AQUAPANEL INDOOR SOSTRE I ENVÀ \*

MIDES	UN. EMBALATGE	PREU
mm	un.	€/ un.
13x300x300	1	141,39
13x400x400		157,26
13x500x500		178,84
13x600x600		229,38

\*Material a petició del client.

### AQUAPANEL



#### AQUAPANEL OUTDOOR

Placa de ciment formada per una ànima de ciment pòrtland revestida per una capa de fibra de vidre embeguda en totes dues cares.

Utilització: en façanes exteriors i com a base per a façanes ventilades. 100% resistent a l'aigua.

PRODUCTE	MIDES	FORMAT	UN. EMBALATGE	PALETITZACIÓ	PREU	
			un. / caixa	un. / palet	€/ m <sup>2</sup>	€/ un.
1 PLACA AQUAPANEL OUTDOOR	12,5x1200x2400 mm	Placa	-	30	26,16	75,34
CARGOL MAXI TN AQUAPANEL	4,2x39 mm	Caixa	500	-	-	22,18
CARGOL MAXI TN AQUAPANEL	4,2x55 mm	Caixa	250	-	-	21,92
CARGOL MAXI TB AQUAPANEL	4,2x39 mm	Caixa	250	-	-	24,00
CARGOL MAXI TN 25 AQUAPANEL	4,2x25 mm	Caixa	1000	-	-	46,59
CARGOL MAXI TB 25 AQUAPANEL	4,2x25 mm	Caixa	250	-	-	15,53
BARRERA D'AQUA TYVEK AM AQUAPANEL	75 m	Rolle	16	-	-	315,85
CINTA DE JUNTES AQUAPANEL	10 cm x 50 m	Rolle	12	-	-	28,22
MALLA DE JUNTES AQUAPANEL COLOR BLAU	33 cm x 50 m	Rolle		-	-	65,45
MALLA SUPERFICIAL AQUAPANEL OUTDOOR/INDOOR 160 g	50 m	Rolle	30	-	-	125,66
MORTER JUNTES AQUAPANEL COLOR GRIS	20 kg	Sac	-	48	-	57,37
MORTER SUPERFICIAL AQUAPANEL COLOR BLANC	25 kg	Sac	-	42	-	46,00
FONS PETRI GRC*	25 kg	Galleda	-	33	-	99,28
ACABAT PETRI GRC*	25 kg	Galleda	-	33	-	114,95
EMPRIMACIÓ GRC	10 L	Garrafa	-	60	-	42,85
PINTURA LLISA FLEXIBLE GRC*	15 L	Galleda	-	27	-	161,98

\*Material a petició del client.

## SISTEMES ESPECIALS

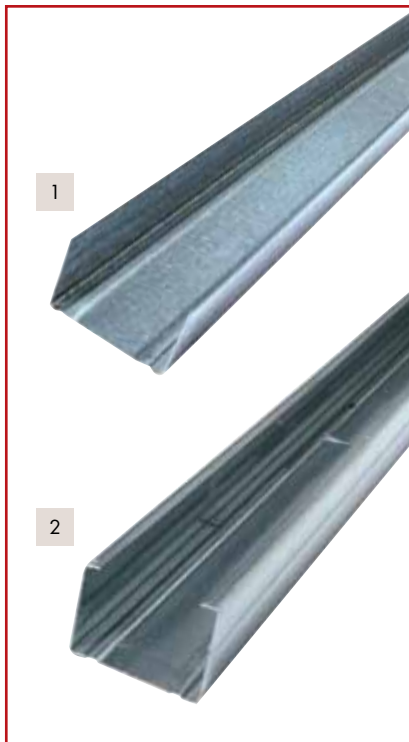

### PERFILERIA GRC OUTDOOR\*

PRODUCTE	MIDES	UN. EMBALATGE	PREU	
	mm		un. / paquet	€/ m lin.
1 PERFIL CANAL GRC	0,70x50x40x3000	12	2,87	8,61
	0,70x75x40x3000	8	2,60	7,80
	0,70x100x40x3000		3,04	9,12
2 PERFIL MUNTANT GRC	0,70x50x50x3000	8	3,28	9,84
	0,70x75x50x3000		3,69	11,07
	1,00x50x100x3000		5,92	17,76
	1,00x50x100x3500	20,72		
	2,00x75x50x3000	2	10,33	30,99
	2,00x75x50x3500			36,16
	2,00x100x50x3000		11,33	33,99
	2,00x100x50x3500			36,66

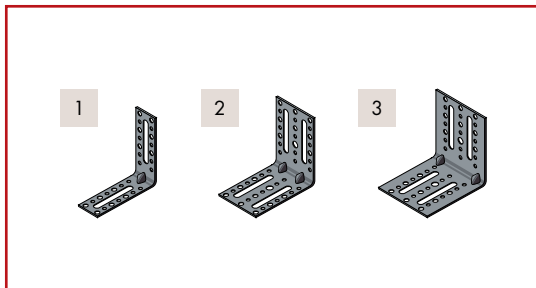

### ACCESSORIS GRC\*

PRODUCTE	UN. EMBALATGE	PREU
	un. / caixa	€/ un.
1 ANGULAR PER A UA 50	1	9,48
2 ANGULAR PER A UA 75		11,71
3 ANGULAR PER A UA 100		15,36

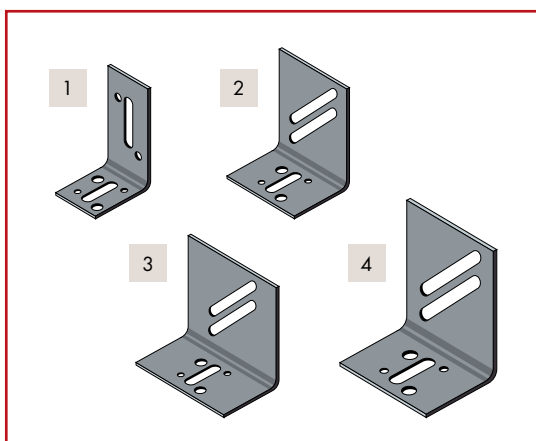

### ACCESSORIS GRC\*

PRODUCTE	UN. EMBALATGE	PREU
	un. / caixa	€/ caixa
1 ESQUADRA DE RETENCIÓ 60x50x80x2 mm	70	82,00
2 ESQUADRA DE RETENCIÓ 60x50x120x2 mm	45	65,00
3 ESQUADRA DE RETENCIÓ 60x50x150x2 mm	40	69,00
4 ESQUADRA DE SUSTENTACIÓ 100x65x80x2 mm	70	186,00
5 ESQUADRA DE SUSTENTACIÓ 100x65x120x2 mm	45	142,00
6 ESQUADRA DE SUSTENTACIÓ 100x65x150x2 mm	40	138,00

\* Material a petició del client.

## SISTEMES ESPECIALS

### ANTIRADIACIONS



#### PLACA ANTIRADIACIONS RX PLOM\*

Placa tallafoc (DF) de 12,5 mm de gruix, amb una cara revestida amb una làmina de cartró i una altra de plom. El pes és elevat.

Utilització: protecció contra les radiacions.

MIDES	PREU
mm	
0,50+12,5x625x2600	consultar
1,00+12,5x625x2600	
1,50+12,5x625x2600	
2,00+12,5x625x2600	
2,50+12,5x625x2600	
3,00+12,5x625x2600	



#### CINTA DE PLOM AUTOADHESIVA 50\*

MIDES	UN. EMBALATGE	PREU
mm	rotlles / caixa	€/ un.
1x50	1 (20 m lin.)	consultar
2x50		
3x50		



#### CAIXES PLOM PER A PROTECCIONS ELÈCTRIQUES\*

PRODUCTE	MIDES	UN. EMBALATGE	PREU
	mm	un. / caixa	€/ un.
MECANISME SIMPLE	100x48x234x3	1	consultar
MECANISME DOBLE	100x48x308x3		
MECANISME TRIPLE	100x48x380x3		

\* Material a petició del client.

## COMPLEMENTES

### PERFIL CANTONER

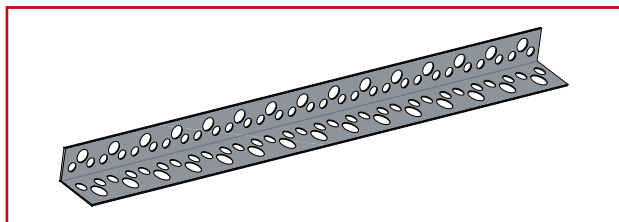

PRODUCTE	MIDES	UN. EMBALATGE	PREU	
	mm		un. / caixa	€/ m lin.
TIPUS 008	25x25x3000	10	1,16	3,48
TIPUS 001	30x30x3000		1,49	4,47
TIPUS 003	23x14x3000			

### SUPORTS PER A SANITARIS

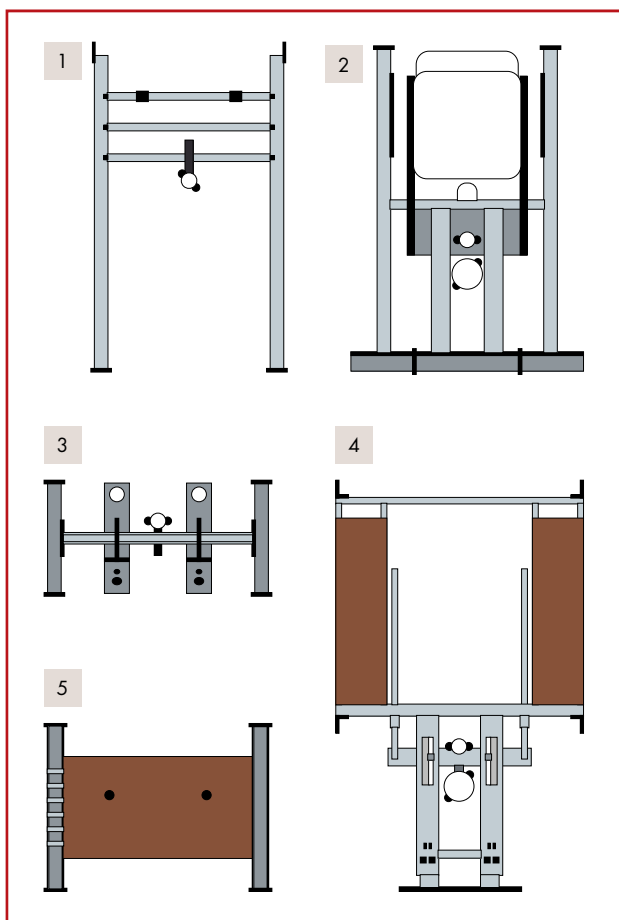

	PRODUCTE	MIDES	UN. EMBALATGE	PREU
		mm	unitats	€/ un.
1	W 221 SUPORT METALL LAVABO*	600	1	consultar
2	W 223A KIT WC* per a cisterna empotrada			
3	W 223C KIT BIDET*			
4	W 224 KIT WC* per a minusvàlids	850		
5	W 234 SUPORT UNIVERSAL SIMPLE FUSTA*	600		

\* Material a petició del client.



### SUPORTS DE FUSTA I METÀL·LICS



#### SUPORTS DE FUSTA DE PI

MIDES	PREU
mm	
400x145x30	consultar
600x145x30	

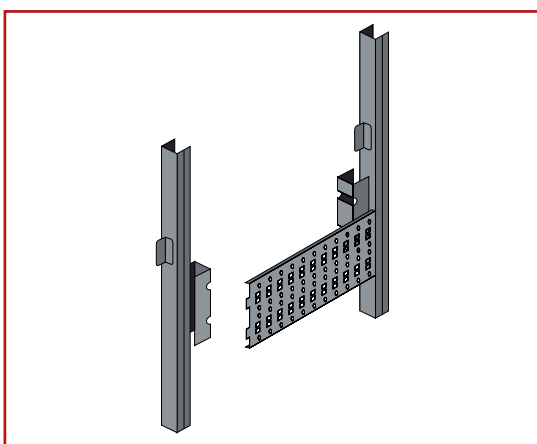

#### SUPORTS METÀL·LICS

	PRODUCTE	UN. EMBALATGE	PREU
		un. / caixa	€ / un.
1	SUPORT 46	24	1,13
2	SUPORT 70		1,29
3	PANELL 400	12	2,57
4	PANELL 600		3,51
5	SUPORT PLA	24	1,44
6	ALLARGADOR DE PANELL		0,95
7	REFORÇ PANELL	18	0,78

### PREMARCS I PORTES



PREU i mides a consultar.

## SOLERES SEQUES

### AQUAPANEL

Placa amb ànima de ciment pòrtland amb additiu encadellada als cantells per poder-la enganxar o collar amb cargols. Gran resistència a l'aigua.

FLOOR MF: enganxada a la base té una làmina de 10 mm de llana de roca per a un aïllament tèrmic òptim.

Utilització: en qualsevol terra, especialment els exposats a humitats o bé amb molt de trànsit.

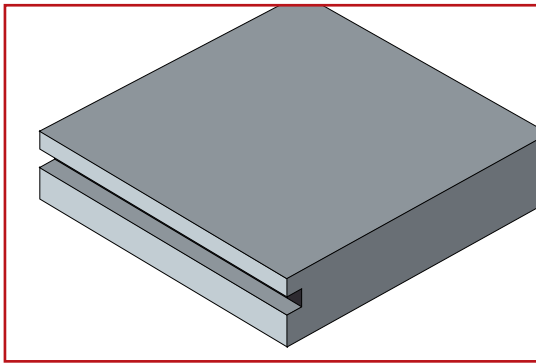

#### SISTEMA AQUAPANEL FLOOR\*

	PRODUCTE	MIDES	PALETITZACIÓ un. / palet	PREU	
		mm		€/ m²	€/ un.
1	AQUAPANEL FLOOR	22x600x900	50	25,40	13,72
2	AQUAPANEL FLOOR MF	33x600x900		29,54	15,95

#### ACCESSORIS\*

PRODUCTE	MIDES	FORMAT	UN. EMBALATGE	PALETITZACIÓ	PREU
			un. / caixa	un. / palet	€/ un.
GOMA D'ENGANXAR AQUAPANEL FLOOR	310 ml	Tub	12	-	6,92
MORTER AUTOANIVELLANT AQUAPANEL FLOOR	25 kg	Sac	-	42	56,26
LLENGÜETA UNIÓ PLAQUES AQUAPANEL FLOOR		Caixa	100	-	10,10
EMPRIMACIÓ INDOOR	10 kg	Galleda	-	60	42,44
GRANULAT AQUAPANEL FLOOR	14 kg	Sac	-	22	27,07

\* Material a petició del client.